

Tryskový vysoušeč rukou

CLASSIC

high speed air + HEPA filter



Komfortní a rychlé osoušení pomocí soustředěného proudu vzduchu

Návod na instalaci a používání



- Neprovádějte instalaci přístroje, pokud nejste způsobilá osoba s patřičným technickým oprávněním. Instalace nezpůsobilou osobou bez znalostí platných předpisů může ovlivnit bezpečnost a správnou funkci přístroje.
- Návod si před použitím přístroje důkladně přečtěte, ubezpečte se o zásadách bezpečnosti a správného používání. Návod uschovejte pro pozdější potřebu.

Obsah

Výhody, funkce, specifikace	1
Důležité bezpečnostní informace	2
Popis dílů, rozměry	3
Použití	4
Běžná údržba a čištění	5
Odstraňování závad, schéma elektrického zapojení	6
Bezpečnostní opatření před instalací	7
Instalační postupy	8-9
Zkušební provoz	9
Obsah balení	10

Výhody a funkce

- Hygienické osoušení rukou, bezdotykový provoz.
- Energetická úspora, rychlé osoušení rukou.
- Zabudovaná časová ochrana (jedno sušení max. 25 sec).
- Bez použití ručníků a ubrousků, eliminace nákladů na likvidaci papírového odpadu.
- Antibakteriální povrch, neznečišťuje okolní prostor.
- Automatický ohřev dle okolní teploty.
- Možnost úplného vypnutí ohřevu – další úspora energie.

Pojistka proti přehřátí

Pro ochranu před příliš dlouhým použitím přístroje (náhodné zapnutí přístroje trvale vsunutým předmětem, hry dětí apod.) je zabudován časovač, který přístroj vypne po 25 sec. Pro opětovné spuštění běžného provozu vytáhněte ruce nebo předmět z pracovního prostoru přístroje, tento se po opětovném zasunutí rukou znovu rozběhne.

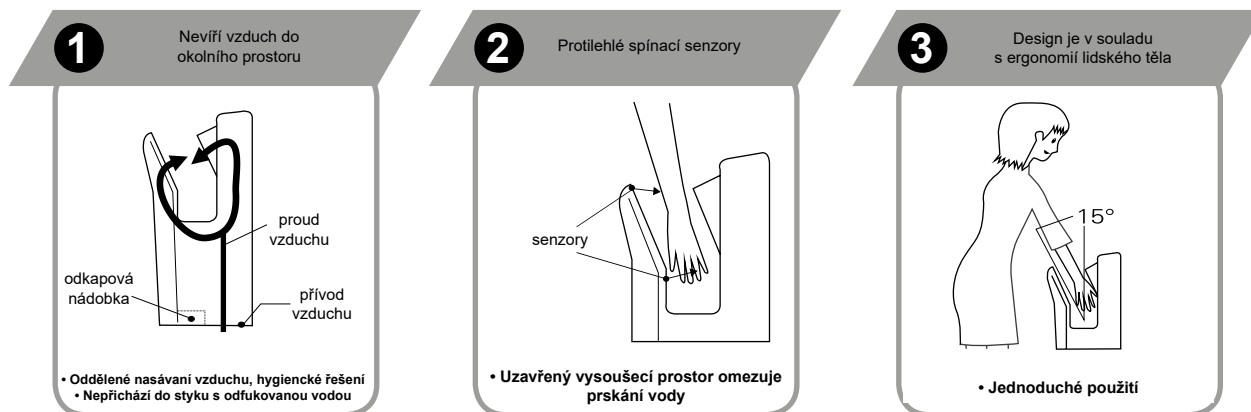

Specifikace

Napětí	AC 220-240 V	Max. proudový odběr	8,6 A
Frekvence	50/60 Hz	Motor	Sériový komutátorový AC
Příkon	1750-2050 W	Spouštěcí systém	Infračervený
Proudění vzduchu	95 m/s	Stupeň krytí	IP24
Výkon topného tělesa	1000-1200 W	Rozměry	(v/š/h) 700x300x220 mm
Výkon motoru	750 W	Čistá hmotnost	8,5 kg



Důležité bezpečnostní informace

Pokud nepoužíváte přístroj podle návodu nebo pokud nedodržíte bezpečnostní opatření, může dojít k vážnému poranění. Při nedodržení pokynů údržby, zejména čištění nebo výměny filtrů, může dojít k poškození přístroje se ztrátou záruky!



Zakázáno



Dbejte aby přístroj nenavhlh



Nepoužívejte ve sprše nebo vaně



Přístroj nerozebírejte



Důležité! Vždy postupujte přesně dle pokynů



Upozornění!



Uzemnění



Upozornění!



- Nesundávejte přední kryt, pokud není přístroj odpojen ze zásuvky nebo přívodu el. proudu, hrozí nebezpečí úrazu. Při provozu musí být přístroj vždy opatřen krytem. Při provozu musí být krycí dvířka hlavního ovládacího panelu vždy dobře zavřená.
- Nenechte děti, aby se na přístroj věšely. Může dojít k poranění pádem.
- Nepoužívejte v příliš těsné blízkosti vany nebo sprchy, ve vlhkém prostředí nebo v místech, kde dochází k nadměrné kondenzaci vodních par (sprchy, sauny apod.). Může dojít k úrazu el. proudem.
- Nepoužívejte v provozech a místech, kde může docházet k přímému ostříku vodou. Hrozba úrazu el. proudem a poškození přístroje.
- Nerozebírejte a nepravujte neodborně přístroj. Riziko úrazu elektrickým proudem, požáru nebo jiného poranění.
- Zdroj a přívod elektrického proudu musí vyhovovat platným normám, předepsanému napětí včetně maximálního proudového odběru.
- Pokud bude zdroj napětí kolísat o více než 10%, může dojít k poškození přístroje. Použití nesprávného napětí může způsobit požár, úraz el. proudem a selhání přístroje.
- Vždy použijte samostatnou zásuvku. Při zapojení více spotřebičů do jedné zásuvky může dojít k nadměrnému zahřívání zásuvky a následnému požáru.
- V případě údržby odpojte přístroj od zdroje elektrické energie, aby se zabránilo úrazu el. proudem.
- Neprovozujte přístroj bez odkapové nádoby na vodu a vzduchového filtru. Tyto musí být vždy instalovány. Odkapovou nádobku pravidelně vylévejte a zároveň čistěte otvor sušícího prostoru včetně jeho odtokové trubice vedoucí do nádoby.
- Se zapnutím přístroje vyčkejte nejméně 10 sekund po připojení do el. sítě.
- Pokud přístroj nefunguje nebo se chová nestandardně, odpojte jej ihned z elektrické sítě. V případě nutnosti vypněte také příslušný jistič/proudový chránič. Přístroj nechte opravit autorizovaným servisem.
- Upozornění pro instalaci: Neinstalujte přístroj, pokud je připojen do elektrické sítě.
- Připojení musí být provedeno kvalifikovanou osobou.
- Přístroj není určen k používání dětmi do 6 let a osobami se sníženou fyzickou nebo mentální schopností pokud, nejsou doprovázeny osobou, která zodpovídá za jejich bezpečnost.
- Pokud je přívodní kabel poškozen, musí být vyměněn kvalifikovanou osobou nebo autorizovaným střediskem.
- Přístroj nevyžaduje uzemnění - spadá do třídy elektrické ochrany II. Ochrana před úrazem elektrickým proudem je zajištěna dvojitou nebo zesílenou izolací.
- Pro zvýšenou bezpečnost doporučujeme přístroj napájet přes proudový chránič.
- Elektrický přístroj není povoleno likvidovat s domácím odpadem.



Pokyny a informace o nakládání s použitým obalem

Nedovolte dětem, aby si hráli s použitými obaly. Přístroj je zabalený v plastovém sáčku.

Hrozí nebezpečí udušení!

Použitý obalový materiál recyklujte nebo odložte na místo určené k ukládání odpadu.

Likvidace elektrozařízení

Tento symbol je platný v EU a na produktech anebo v průvodních dokumentech znamená, že použité elektrozařízení nesmí být přidáno do běžného komunálního odpadu. Ke správné likvidaci, obnově, a recyklaci předejte tyto výrobky na určená sběrná místa. Alternativně v některých zemích Evropské unie nebo jiných evropských zemích můžete vrátit své výrobky místnímu prodejci při koupi ekvivalentního nového produktu. Správnou likvidací tohoto výrobku pomůžete zabránit případným negativním důsledkům na životní prostředí a lidské zdraví, které by jinak byly způsobeny nevhodnou likvidací.

Likvidace elektrozařízení v zemích EU / ostatní mimo EU

Chcete-li likvidovat elektrozařízení, vyžádejte si potřebné informace o zpětném odběru od svého prodejce, místních úřadů.

Popis dílů a montážní rozměry

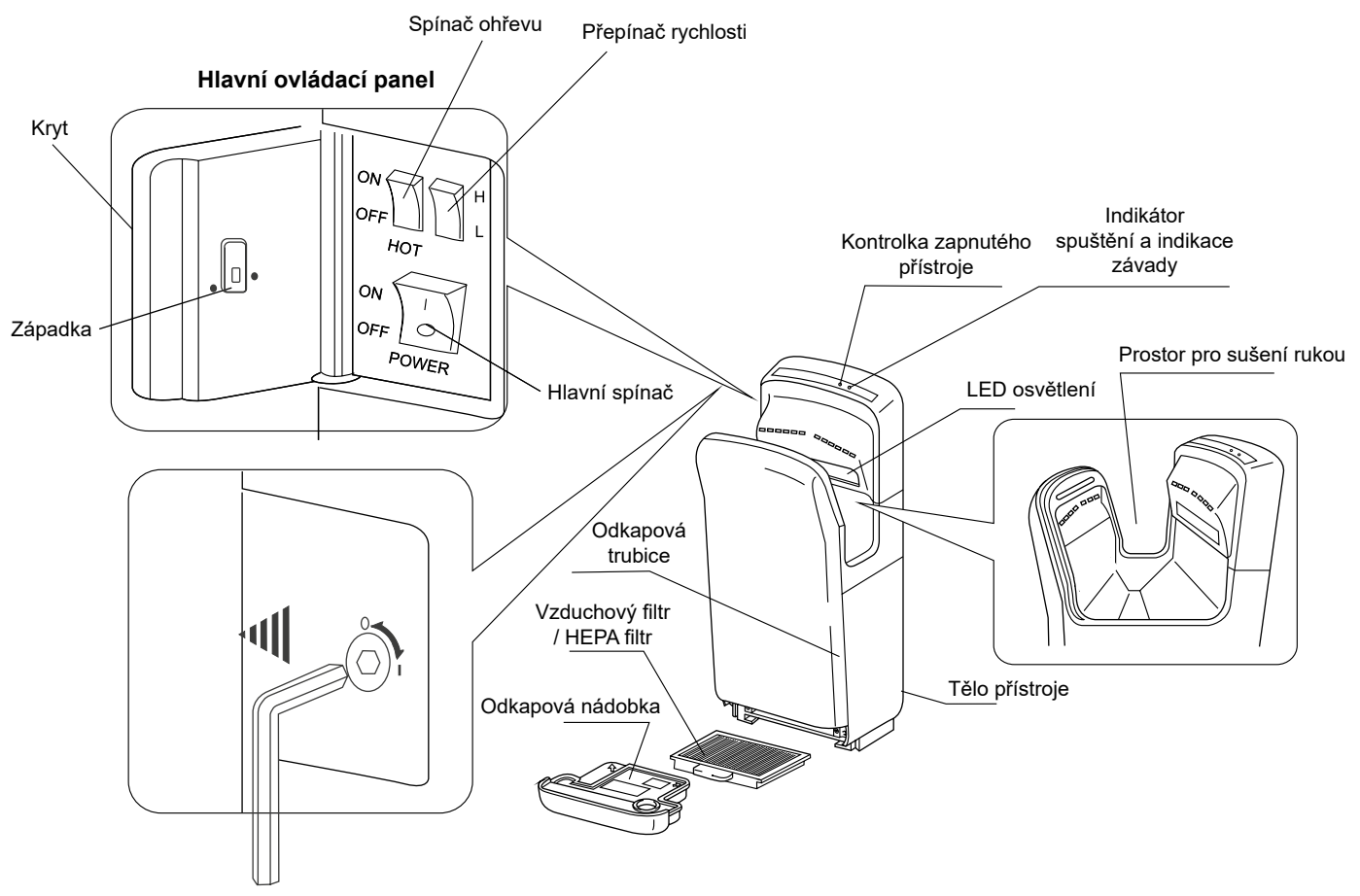

Zámek krytu hlavního ovládacího panelu

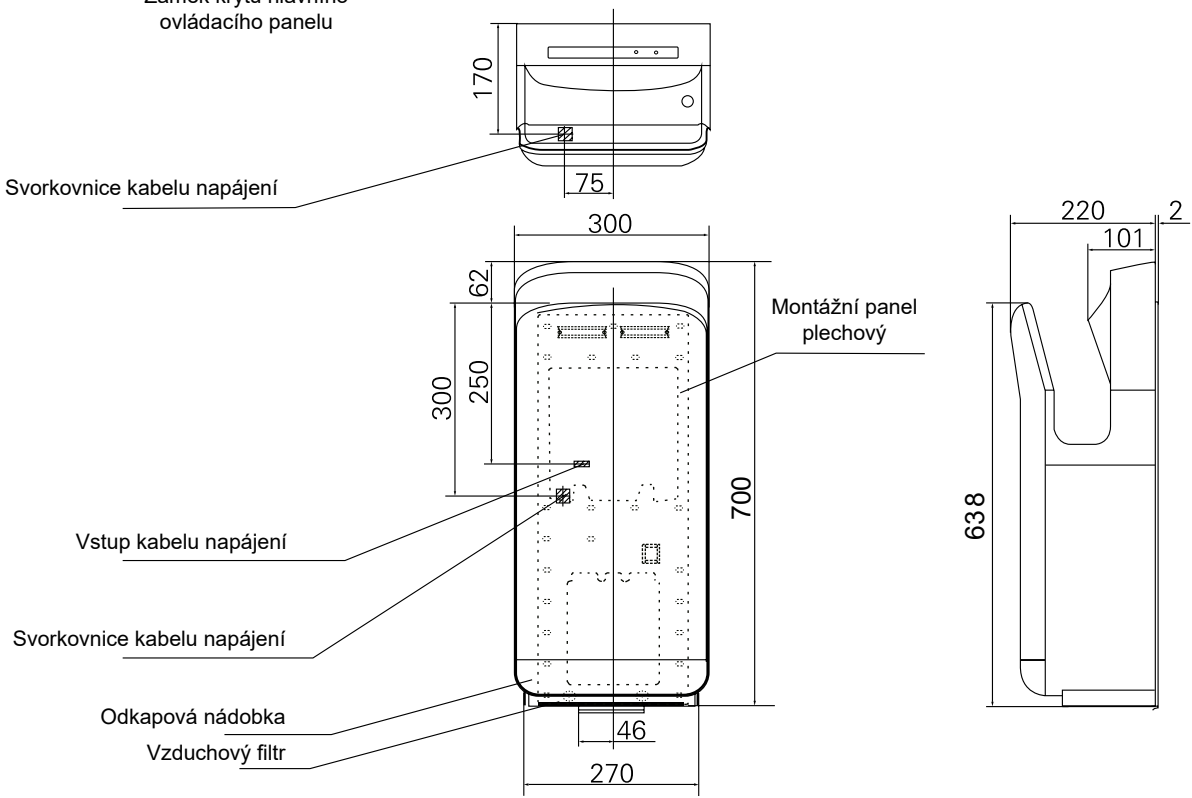

Použití

Zapnutí přístroje

- Nejprve na ovladacím panelu zvolte rychlost **L** (nízká) / **H** (vysoká) a možnost ohřevu vzduchu **ON** (trvale zapnutý ohřev) / **OFF** (vypnutý ohřev).
- Přístroj uvedete do provozu zapnutím hlavního vypínače do polohy **ON**.
- Rozsvítí se kontrolka napájení a modré LED podsvětlení pracovního prostoru
- Přístroj je připraven pro používání.

Postup sušení



- Natáhněte obě ruce, prsty na dlaních narovnejte, jemně roztáhněte a vsuňte do přístroje. Přístroj se spustí automaticky.

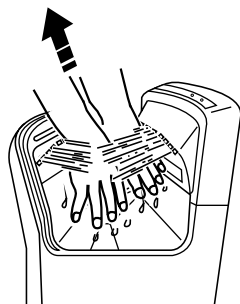

- Pomalu ruce vysunujte a zasunujte opakovaně dle potřeby, nechte vzduch odfukovat vodní kapky.



- Po osušení vytháněte ruce zcela ven, přístroj se automaticky vypne.

Indikace závady přístroje

V případě zjištění závady, pravá kontrolka na horním panelu se rozsvítí nebo bude blikat. Vypněte přístroj hlavním spínačem a vyčkejte 40 vteřin, poté kontrolka zhasne. Zapněte znovu přístroj. Pokud pravá kontrolka stále svítí nebo bliká, odpojte přístroj od elektrické sítě a kontaktujte prodejce.

Samolepící štítek - postup použití

Tryskový vysoušeč Suché ruce během okamžiku

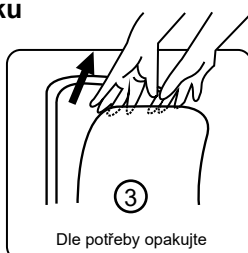
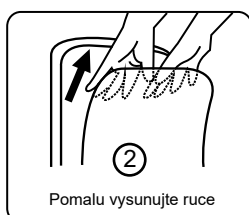
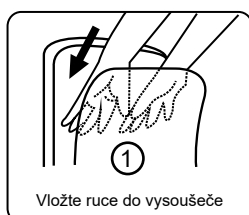

Samolepku s postupem použití nalepte na viditelné místo. (Přední část přístroje nebo zeď poblíž).

Běžná údržba a čištění



Pravidelným čištěním zajistíte sterilitu a správnou funkci přístroje. Silné znečištění může vést k nenávratnému poškození přístroje!

- Čistěte měkkou utěrkou (např. z mikrovlákna).
- Odstraňujte nečistotu zejména z okének senzorů uvnitř horní části pracovního prostoru, pro správnou funkci automatického spouštění.



UPOZORNĚNÍ

- Používejte pouze neutrální čisticí prostředky.
 - Nepoužívejte ředidla, kyseliny, organická rozpouštědla, louhy, koncentrované přípravky, čističe toalet, abrazivní pasty, soli, přípravky obsahující písek, dále pak nepoužívejte plastové kartáče a brusné houby (může dojít k poškození povrchu nebo změně jeho barvy včetně vzniku prasklin).
 - Alkohol použijte pouze v oblasti pracovního prostoru sušení rukou.
 - Koncentrace alkoholu max 23%.
- V případě použití chemických utěrek nejprve ověřte vhodnost použití dle doporučení výrobce na obalu. Dezinfekční přípravky používejte pouze ředěné. (Sava a jiné prostředky, zejména na bázi alkoholu). Některé mohou narušit nebo poškodit plastové části.

Vyprazdňování a čištění odkapávací záchytné nádoby
(dle potřeby, při max. úrovni hladiny nebo při méně četném používání, min. jednou týdně)

- Voda odfoukaná z rukou se nazývá „odkapová voda“.
- Vyprazdňte nádobku pokud hrozí přelití, zabrání se vytékání vody přepadem na zem.
- Pokud odpadní voda zůstane v nádobce příliš dlouho, může začít zapáchat.

1

- Vysuňte nádobku vodorovným tahem ven.
- Tento postup zabrání rozlítí odkapové vody.



1

Vytažení vzduchového filtru / HEPA filtru

- Filtr vysuňte ven z vodících drážek pomocí úchytu

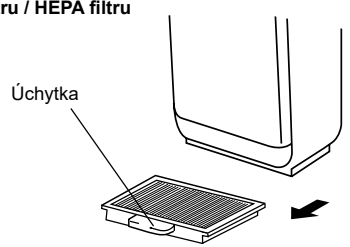

2

1. Otevřete kryt a vodu vylijte.
- Prsty zvedněte kryt po obou stranách a kompletně sejmete.
2. Vypláchněte vnitřek odkapové nádoby.
3. Nasadte kryt a odkapovou nádobku vložte zpět do přístroje.

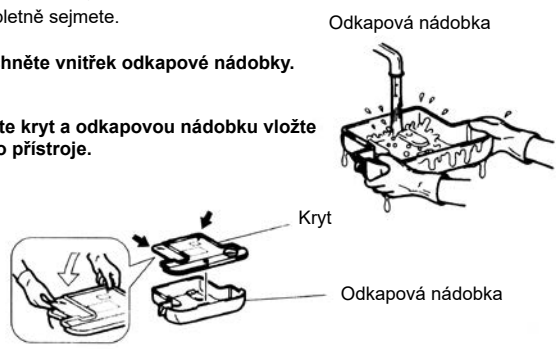

2

1. Čištění vzduchového filtru / HEPA filtru

- Lehkým poklepem nebo použitím vysavače.
- Možno použít jemný kartáč.

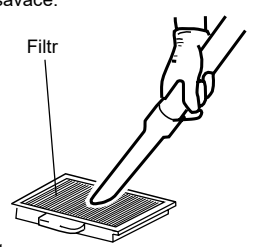

2. Zasunutí vzduchového filtru / HEPA filtru.

- Zasuňte filtr až na doraz (pokud není správně vložen, nečistoty nebo prach budou vnikat do funkčních částí a může dojít ke zkrácení životnosti přístroje).

3

1. Nalijte do pracovního prostoru přístroje cca 200 ml vody (asi jednu sklenici) jako prevenci proti ucpávání odtokové trubice.
- Příklad: Přístroj používejte teprve poté, co se ujistíte, že je nádobka na vodu na svém místě.



Poznámka

V případě, že filtr omýváte vodou, co nejvíce jej vysušte. (Pokud je v přístroji instalován HEPA filtr, tento se neoplachuje a doporučuje se vyměnit.) Doporučujeme filtry pravidelně čistit 1 měsíčně. Při silném znečištění filtr vyměňte. Výměna filtrů se doporučuje každé 6 měsíců. Nevystavujte ohni.

Odstraňování závad

Pokud se vyskytnou následující problémy, proveďte uvedené kontroly a závadu odstraňte.

Problém	Kontrola	Opatření
Vzduch nefouká, i když jsou ruce vloženy.	Svítlí displej a kontrolky? Je zapnutý hlavní spínač? Zasunujete ruce dostatečně?	Zapněte jistič/proudový chránič. Zapněte hlavní spínač. Vložte ruce zcela do přístroje.
Přístroj nepřestává foukat vzduch po vyjmutí rukou z pracovního prostoru.	Není na senzorech nečistota?	Vypněte hlavní spínač, vyčkejte až zhasnou všechny kontrolky a teprve poté odstraňte nečistoty.
Přístroj neprodukuje teplý vzduch (fouká pouze chladný).	Je zapnut spínač ohřevu na hlavním ovládacím panelu? (Umístění: pod výklopnými dvířky na levé horní straně přístroje) Zkontrolujte pojistku ohřívače uvnitř přístroje. (Umístění: pod předním krytem, na hlavní řídicí jednotce)	Zapněte spínač ohřevu do polohy „ON“ Odpojte od zdroje el. napětí, sejměte přední kryt přístroje a vyměňte vyhořelou pojistku.
Přístroj málo fouká	Zkontrolujte na hlavním ovládacím panelu, zdali není rychlost foukání nastavná na „L“ (nízká rychlost).	Přepněte rychlost foukání do polohy „H“ (vysoká rychlost).

Pokud nebudou výše uvedená opatření účinná, odpojte přístroj od zdroje el. napětí a kontaktujte dodavatele ohledně kontroly nebo případné opravy přístroje. Odstraňování závad, které souvisí s nutností sejmutí předního krytu, může mít vliv na ztrátu záruky a může je provádět pouze autorizovaná osoba!

Schéma elektrického zapojení

Schéma elektrického zapojení

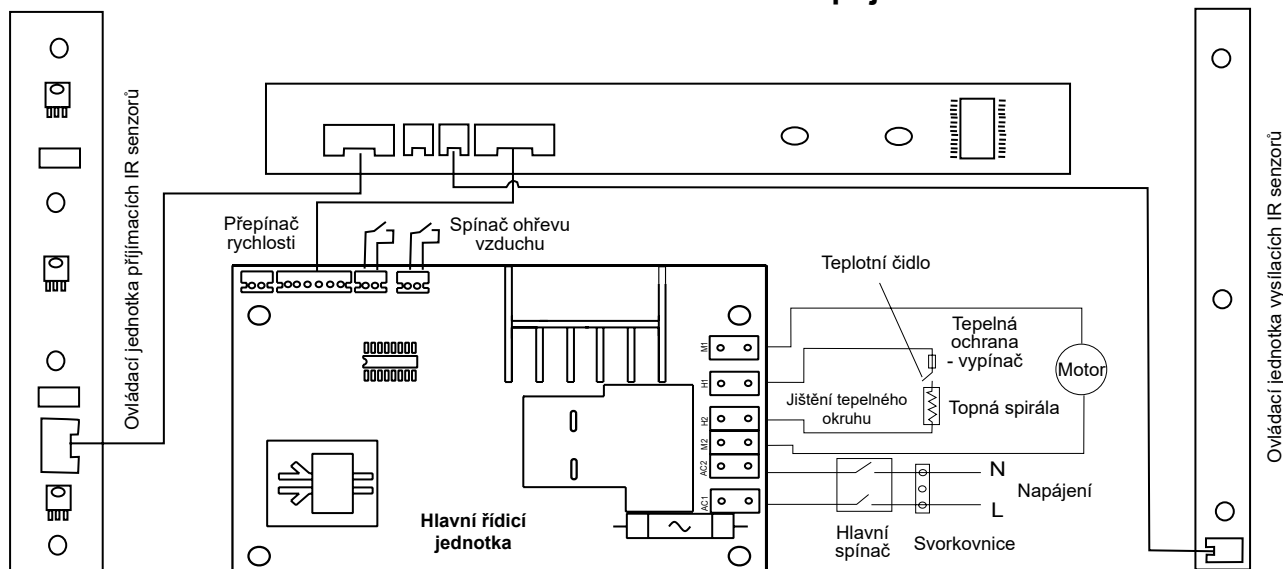

Signalizace kontrolky

	Signalizace	Vysvětlení	Signalizace	Vysvětlení	Řešení
Kontrolka stavu napájení	Svítlí	Napájení v normálu	Zhasnuto	Napájení selhalo	Zkontrolujte hlavní spínač a přívod el.napětí
				Vyhozený hlavní jistič	Zkontrolujte jistič/proudový chránič
Kontrolka spuštění	Zhasnuto	Není v provozu - nefouká	Bliká	Porucha motoru	Zkontrolujte zapojení kabelu motoru
	Trvale svítí	V provozu - fouká		Čas foukání přesáhl 25s	Odstraňte cizí předměty v pracovním prostoru pro sušení rukou



Bezpečnostní opatření před instalací

Místa kde by se přístroj neměl instalovat (může dojít k poškození)

- Místa, kde může teplota přesáhnout -10°C nebo $+40^{\circ}\text{C}$.
- Místa, kde by se mohl přístroj dostat do jiného než pracovního kontaktu s vodou.
- Místa, kde by přístroj byl vystaven silnému slunečnímu záření.
- Místa, kde dochází k větší kondenzaci vody.
- Místa, kde se vyskytuje korozivní, oxidující a stlačený plyn.
- Místa s velmi vysokou (nestandardní) prašností.
- Místa s nadmořskou výškou – 20 m pod úrovní hladiny moře nebo místa s nadmořskou výškou větší než 2000 m.

Umístění přístroje

- Přístroj instalujte na místo, kde jej lze snadno používat (viz. obrázek). Pokud je přístroj umístěn příliš nízko, mohla by se do něj dostat voda při mytí podlahy.
- Spodní část přístroje musí být minimálně 150 mm nad podlahou nebo nad jinými objekty, které jsou pod přístrojem.
- Levá strana přístroje musí být minimálně 100 mm od stěny, aby zůstala přístupná dvířka a přepínače hlavního ovládacího panelu. Nejlépe však vyhovuje odsazení 150 mm pro snadné povrchové čištění a také možnost přečtení údajů z výrobního štítku. Zároveň při ponechání menšího odstupu od zdi a zejména zrcadel méně než 100 mm, můžou být okolní předměty zasahovány odšťikujícími kapkami vody.
- Přístroj neinstalujte na místa, kde by do něj mohly narážet dveře nebo procházející osoby.
- Pro instalaci přístroje zvolte zcela rovný povrch stěny.

Možnosti el. připojení přístroje

- Doporučené připojení je přes el. zásuvku umístěnou po stranách přístroje ve vzdálenosti 20-30 cm. Zásuvka nesmí být z důvodu bezpečnosti umístěna pod přístrojem, aby se zabránilo vniknutí vody do zásuvky při manipulaci s odkapovou nádobkou nebo při jejím přeplnění a vytékání vody přepadem. Zároveň musí být zachován prostor pro výměnu a čištění filtru.
- Pro přímé připojení použijte ve zdi předem instalovanou el. krabici bez víka.

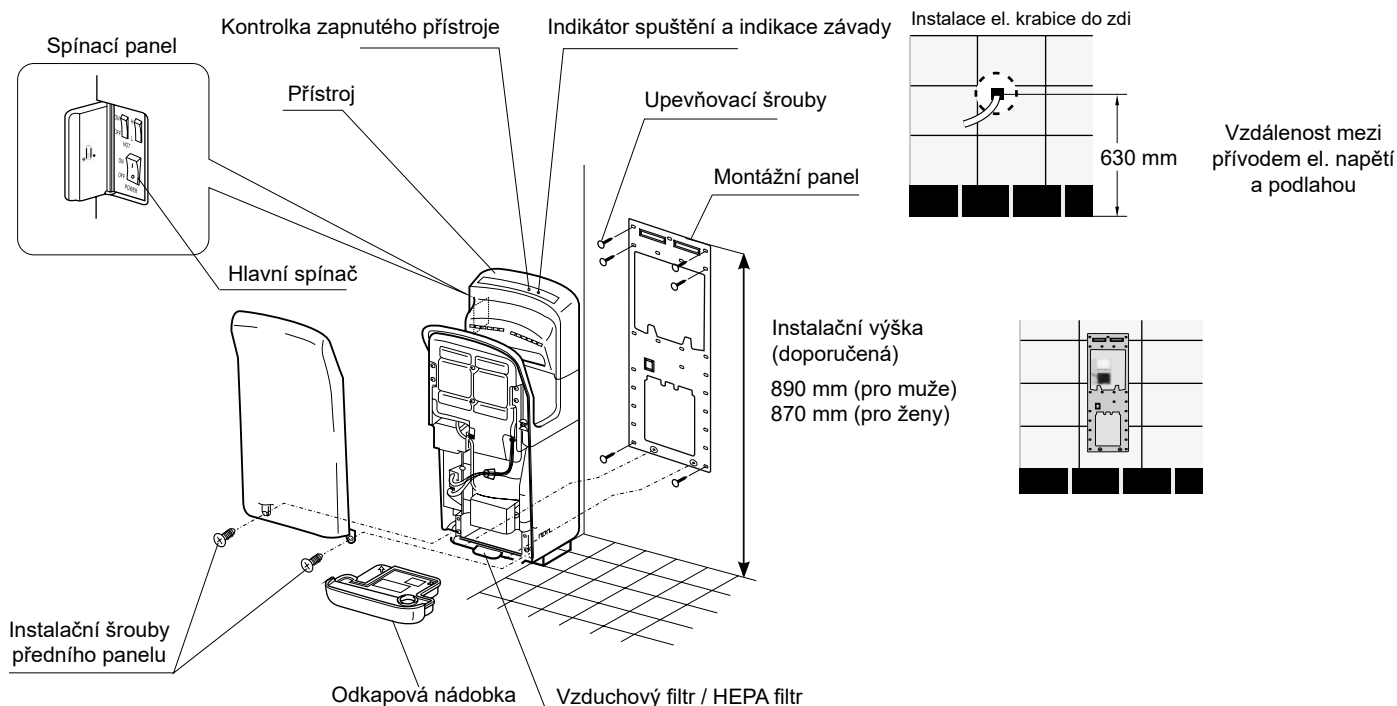

Instalační postupy

⚠ Použijte jednofázový zdroj napájení 220V-240 V, střídavého proudu. (Nepoužívejte zdroj napájení přesahující +/-10 % od určených minimálních a maximálních hodnot).

⚠ Používejte napájecí kabel, který je silný 2 mm² až 2,5 mm². (Nesmí být použitý jiný než 2 mm² až 2,5 mm² jednojádrové napájecí kabely). (Pokud délka napájecího kabelu přesahuje 11 m, může dojít k poklesu napětí, pro tyto případy použijte kabel o tloušťce 2,5 mm²).

1

Připojení přístroje

Usadte montážní el. krabici na místo instalace do zdi (1 krabice bez krytu) a zapojte napájecí kabel.

Pokud není použita zapuštěná el. krabice a kabel půjde přímo ze zdi, bude zabraňovat pevnému uchycení a dolehnutí přístroje na zeď.



Veškerá elektrická instalace musí být provedena kvalifikovanou osobou v souladu s platnými místními zákony a nařízeními.

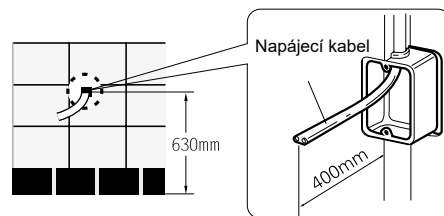

2

Přípevněte montážní panel na zeď pomocí 6 instalačních šroubů.

- Pokud je stěna pevná (beton, cihla), použijte přiložené nebo běžné dostupné hmoždinky
- Pokud stěna není pevná, před instalací ji zpevněte, případně zvolte jiné hmoždinky (chemické kotvy), adekvátní ke stavu a povaze zdiva. Na sádkartonové a jiné stěny použijte speciální, k tomu určené upevňovací prvky
- Přeneste na zeď otvory přiložením montážního panelu nebo otvory vyměřte dle nákresu. Před konečným uchycením přístroje zkontrolujte dotažení šroubů instalační desky a po zavěšení přístroje také řádně dotáhněte spodní bezpečnostní šrouby.

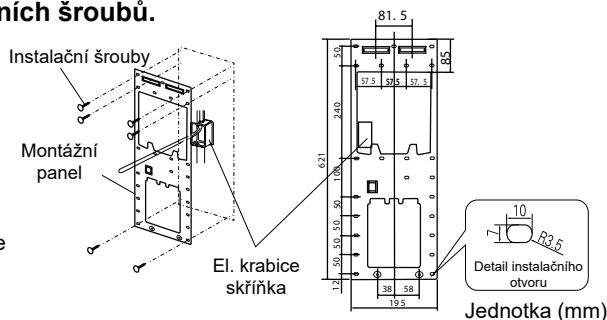

Poloha vysoušeče:

Při instalaci vysoušeče na zeď, dbejte na to, aby vysoušeč byl zavěšen svisle dle vodováhy. Zároveň zkontrolujte rovinnost stěny dle vodováhy, a v případě potřeby montážní panel nebo vysoušeč vypodložte. Pokud vysoušeč nebude ve svislé poloze, může se stát, že odkapávající voda nemusí stékat přímo do odkapové nádoby, ale může kapat na její víko a následně na podlahu.

3

1. Vyjměte odkapovou nádobku a vzduchový filtr

- Pokud je přístroj připojen přes dodanou vidlici, přejděte ke kroku 7 bod 2. a 3.
- Jestliže je přístroj připojen napřímou do krabice ve zdi, odstraňte kryt a vyjměte kabel.

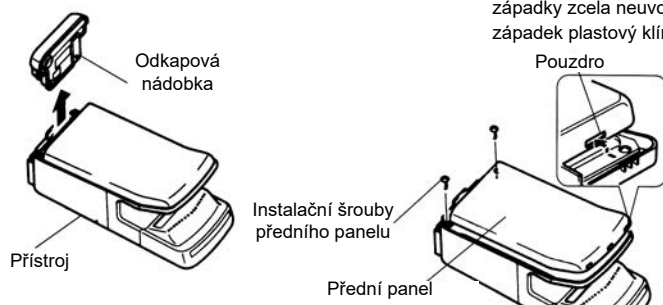

2. Sejměte přední panel.

- (1) Vyšroubujte dva instalační šrouby panelu.
- (2) Uchopte panel ve spodní části a tahem nadzvedávejte dokud neodskočí západky v horní části. Pokud výše uvedený postup západky zcela neuvolní, použijte v místě západek plastový klínek.

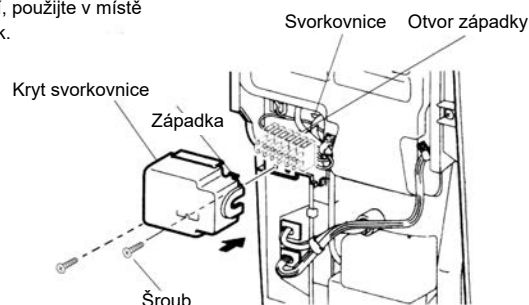

3. Sejměte kryt svorkovnice.

Vyjměte šrouby krytu svorkovnice a sejměte kryt směrem k vám.

4

Vtáhněte napájecí kabel do přístroje a uvnitř zajistěte.

(1) Vtáhněte napájecí kabel příslušným otvorem na zadní straně přístroje a zavěste na montážní panel. Lehce přitlačte k panelu a zajistěte pomocí bezpečnostních šroubů v dolní části za vzduchovým filtrem pod odkapovou nádobkou.

- Dbejte, aby všechny západky pro zavěšení na montážní panel byly správně zaklesnuty. Pokud není možné bezpečnostní šrouby dotáhnout, pohněte přístrojem do stran tak, aby otvory v příchýtkách montážního panelu lícovaly s otvory bezpečnostních šroubů přístroje.

Poznámka: Ujistěte se, že je přístroj zavěšen na montážním panelu, jsou dotáhnuty bezpečnostní šrouby (dole za vzduchovým filtrem), jinak by mohlo dojít k jeho uvolnění, pádu na zem nebo jeho odcizení.

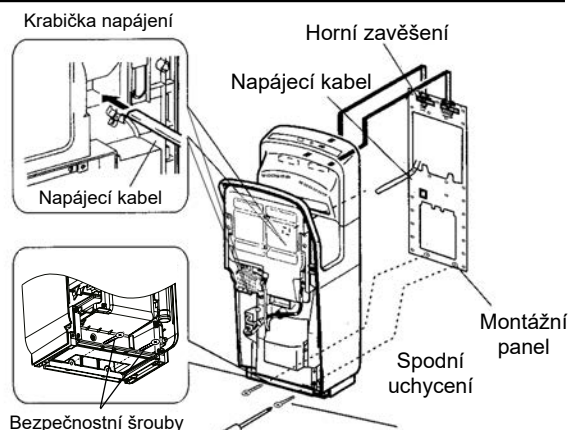

Zajištění bezpečnostními šrouby k montážnímu panelu

Instalační postupy

Zapojení svorkovnice (bez polarity)

- (1) Odstraňte z konce vodiče izolaci viz obrázky vpravo.
- (2) Povolte šrouby ve svorkovnici a zapojte napájecí kabel do svorek.
- (3) Utáhněte šrouby na svorkovnici, tahem prověřte, zda jsou jednotlivé kabely dostatečně přichyceny.
- (4) Zajistěte přívodní kabel šrouby na příchytce proti vytržení.



Veškerá elektrická instalace musí být provedena kvalifikovanou osobou v souladu s platnými místními zákony a nařízeními.

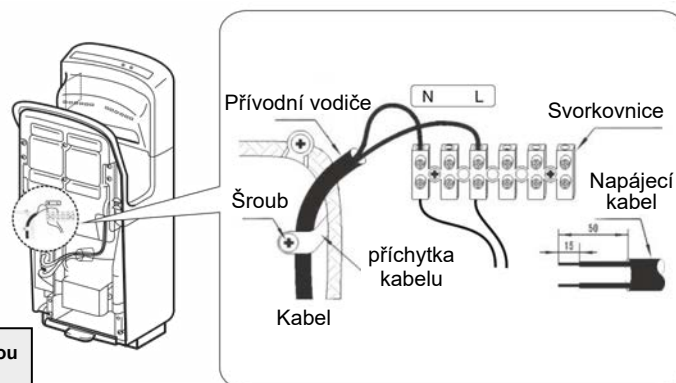

5

Nasazení krytu svorkovnice

- (1) Navraťte kryt do své původní pozice a zajistěte jej šrouby.
- (2) Ujistěte se, zda napájecí kabel nebo jiné kabely nejsou přiskřípnuty.



Přední panel nelze nasadit, pokud jsou před krytem svorkovnice jakékoliv kabely. Posuňte vodiče doprava od krytu svorkovnice.

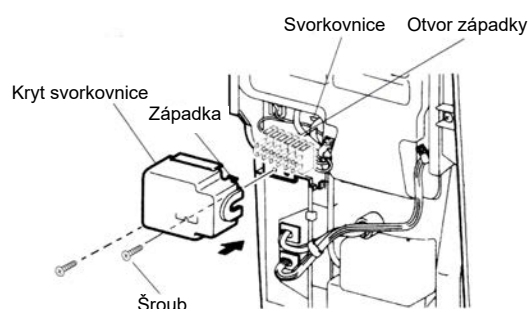

6

1. Nasazení předního panelu.

- (1) Zaczvakněte nejprve 3 západky v horní části předního panelu.
- (2) Namontujte 2 šrouby, které byly předtím odstraněny.

2. Vložte odkapovou nádobku.

3. Dbejte, aby byl vzduchový filtr / HEPA filtr správně umístěn v drážkách a zasunut až nadoraz.

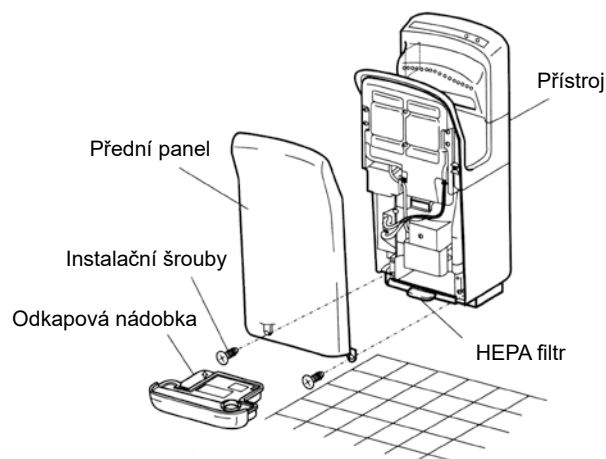

7

Zkušební provoz

Krok	Kontrola	Výsledek
Zapněte jistič / proudový chránič		
Zkontrolujte napětí v síti	Je předepsané napětí AC 220-240 V v zásuvce nebo v el. krabici.	
Zapněte hlavní spínač	Svítil kontrolka napájení?	
Vložte ruce do pracovního prostoru	Proudí vzduch, funguje ohřev?	
Zkontrolujte upevnění přístroje	Je přístroj pevně nainstalován? Nedochozí k vibracím nebo nestandardnímu hluku?	

- Nezapínejte hlavní spínač, pokud máte v přístroji ruce.
- Pokud po spuštění kontrolka závady svítí nebo bliká, vypněte hlavní spínač a po zhasnutí všech kontrolky na horním panelu (po 40 vteřinách) hlavní spínač znovu zapněte.

Poznámka: horní panel kontrolky je překryt matnou ochrannou fólií. Tuto dle potřeby odstraňte pro čistý vzhled.

Obsah balení

Přístroj	1 ks
Montážní závěsný panel	1 ks
5 mm hmoždinka	6 ks
5x25 mm samořezný šroub	6 ks
Imbusový klíč zajištění dvířek	1 ks
Návod na instalaci a používání	1 ks

